



BIOSWING

780 iQ

Bedienungsanleitung

Instruction manual

Mode d'emploi





HAIDER BIOSWING GmbH

Dechantseeser Str. 4
D - 95704 Pullenreuth

Tel. +49 (0) 92 34 - 99 22 - 0
Fax +49 (0) 92 34 - 99 22 166

www.bioswing.de
info@bioswing.de



deutsch | 04 – 18

english | 19 – 33

français | 34 – 48

Wir beglückwünschen Sie zu Ihrem neuen BIOSWING®!

BIOSWING®-Sitzsysteme verfügen über eine weltweit einzigartige 3D-Technologie: ein nach allen Seiten bewegliches, kontrolliert gedämpftes Sitzwerk, das die Energie des Körpers dynamisch reflektiert. Ihr Gehirn antwortet hierauf mit ständigen Mikroimpulsen an Ihre Haltungsmuskulatur. Körper und Geist gelangen in ein aktives Gleichgewicht. BIOSWING®-Sitzsysteme steigern maßgeblich Konzentrationsfähigkeit, Wohlbefinden und Leistungsvermögen.

Das patentierte BIOSWING 3D-Sitzwerk®

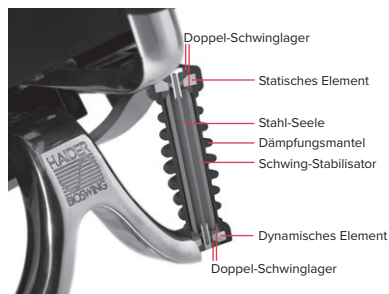

Um alle Einstellungsmöglichkeiten* optimal nutzen zu können, lesen Sie bitte die nachfolgende Bedienungsanleitung.

Wir wünschen Ihnen Überlegenheit im Sitzen auf Ihrem neuen BIOSWING®.

Ihr Team von HAIDER BIOSWING



* Einstellungsmöglichkeiten je nach gewählter Ausstattung!

Übersicht der Bedienelemente

- 1 Sitzhöhe
- 2 Sitzneigungsverstellung
- 3 Beckenbalance
- 4 Sitztiefenverstellung
- 5 Armlehne Höhenverstellbar
- 6 Lumbalstütze
- 7 TrainBackMatic (Synchronmechanik), Rückenlehnenneigung/-druck
- 8 Nackenstütze

(Einstellmöglichkeiten je nach gewählter Ausstattung bzw. Typ!)



1 Sitzhöhe

Stellen Sie die Höhe der Sitzoberfläche auf Höhe der Kniekehle. Ober- und Unterschenkel bilden einen rechten bis leicht geöffneten Winkel. Die Füße stehen ganzflächig auf dem Boden – ohne Druck auf die Oberschenkel.

Sitzfläche niedriger

Bediengriff **1** im Sitzen nach oben ziehen und in gewünschter Position loslassen. Beachten Sie bitte beim Absenken der Sitzfläche die Klemmgefahr im Fußbereich zwischen Fußkreuz und Sitzwerk.

Sitzfläche höher

Sitz entlasten, Bediengriff **1** nach oben ziehen und in gewünschter Position loslassen.

Sitzneigungsverstellung

Zur Unterstützung der physiologisch richtigen Beckenkipfung können Sie die Sitzfläche entweder mit Permanentkontakt oder in beliebiger Neigung einstellen. Die Neigung des Sitzes sorgt für die gewünschte Aufrichtung der Wirbelsäule in ihre natürliche Doppel-S-Form.

Sitzneigung mit Permanentkontakt

Bediengriff **2** im Sitzen nach vorne und anschließend nach unten drücken. Die gesamte Sitzfläche neigt sich entsprechend Ihrer Körpergewichtsverlagerung und Oberschenkelposition. Deaktivierung erfolgt indem der Bediengriff wieder nach oben gezogen wird.

Sitzneigung individuell anpassen

Bediengriff **2** im Sitzen nach vorne drücken, gewünschte Neigung durch Körpergewichtsverlagerung und Oberschenkelposition bestimmen und anschließend Bediengriff loslassen.

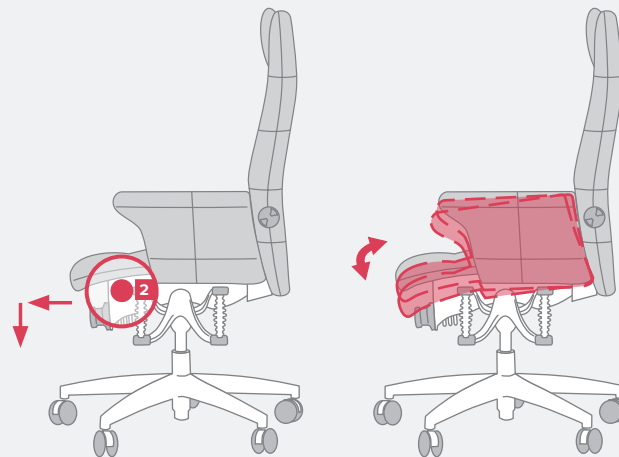
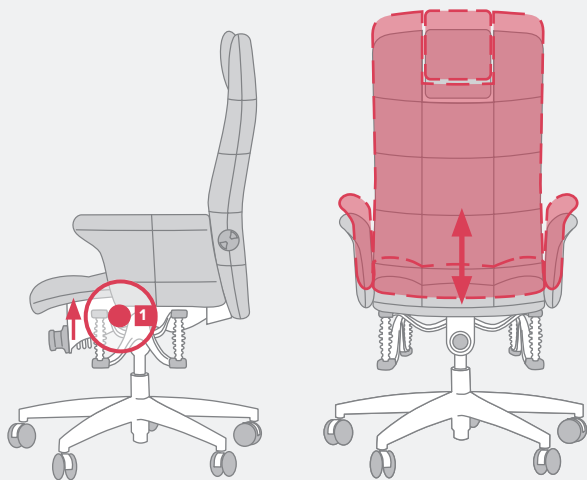

3 Beckenbalance

Die Beckenbalance ermöglicht Ihnen eine harmonische Anpassung der Sitzfläche an unterschiedliche Sitzhaltungen. Das motiviert zum aktiven Sitzen mit offenem Sitzwinkel und fördert damit zusätzlich die Stabilisierung Ihrer Rückenmuskeln.

Beckenbalance mit Permanentkontakt

Synchron zu Ihrer Sitzhaltung folgt die Sitz- und Rückenfläche **3** automatisch Ihren Bewegungen. Körpergewicht einfach nach vorne oder hinten verlagern und die Sitzfläche neigt sich entsprechend. Es ist keine gesonderte Bedienung erforderlich.

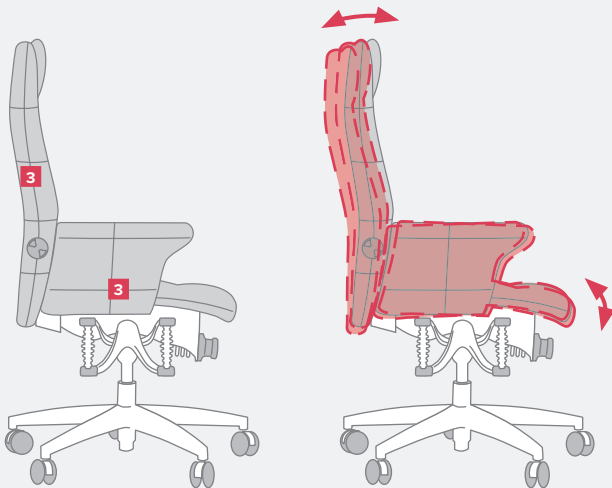

Sitztiefenverstellung

Durch die Sitztiefenverstellung können Sie die Sitzfläche individuell an die Oberschenkelgröße anpassen. Achten Sie darauf, dass die Sitzflächenvorderkante in etwa drei fingerbreit von der Kniekehle entfernt ist.

Sitzfläche individuell anpassen

Bediengriff **4** im Sitzen nach oben ziehen und gleichzeitig durch Schieben des Sitzpolsters nach vorne oder hinten variieren. Anschließend Bediengriff loslassen.

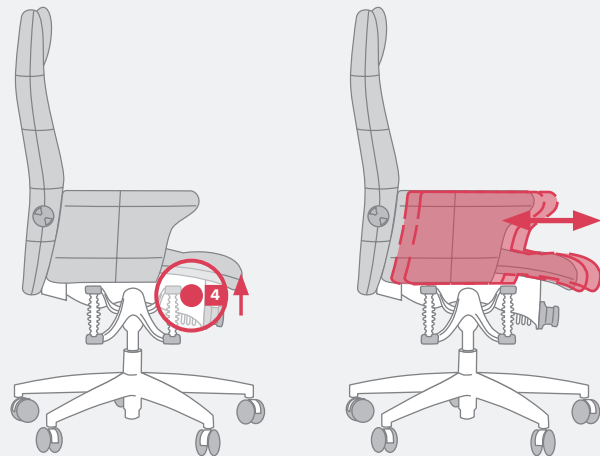

5 Armlehne Höhenverstellbar (1F)

Zur Entlastung der Schulter- und Nackenmuskulatur können die Armlehnen in der Höhe eingestellt werden. Justieren Sie die Höhe so, daß Sie keine Anspannung in der Schulter spüren.

Armlehne auf Höhe einstellen

Armlehnen **5** im Sitzen durch Verschieben nach oben in Höhe positionieren. Bitte beachten Sie, daß die Armlehnen nur in oberster Position wieder nach unten gebracht werden können um eine Neueinstellung vornehmen zu können.

(Die Armlehnen lassen sich durch die Langlochführung am Träger in der Breite regulieren. Schrauben an der Unterseite des Sitzpolsters lösen, Breite durch Ziehen der Armlehne nach aussen bestimmen und anschließend Schrauben wieder fest anziehen.)

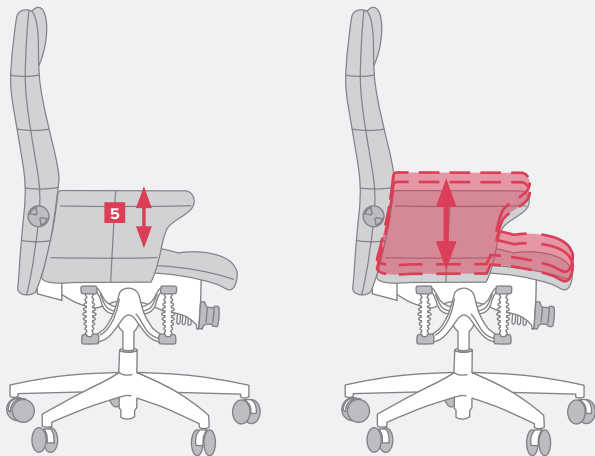

Lumbalstütze

Durch die individuell einstellbare Lumbalstütze können Sie eine stufenlose Anpassung der Wölbung im Bereich der Lendenlordose vornehmen. Die Wölbung stellen Sie sich in etwa auf Gürtelhöhe, damit Ihre Lendenwirbelsäule optimal gestützt wird.

Lumbalstütze an Rückenkontur anpassen

Drehrad **6** an der Rückenlehne nach vorne drehen verstärkt die Wölbung. Drehen nach hinten bewirkt eine Abschwächung der Wölbung.

Lumbalstütze in Höhe einstellen

Drehrad **6** mit hörbarem Rastwiderstand erst nach außen ziehen und dann durch drehen nach vorne oder hinten die Höhe der Wölbung bestimmen.

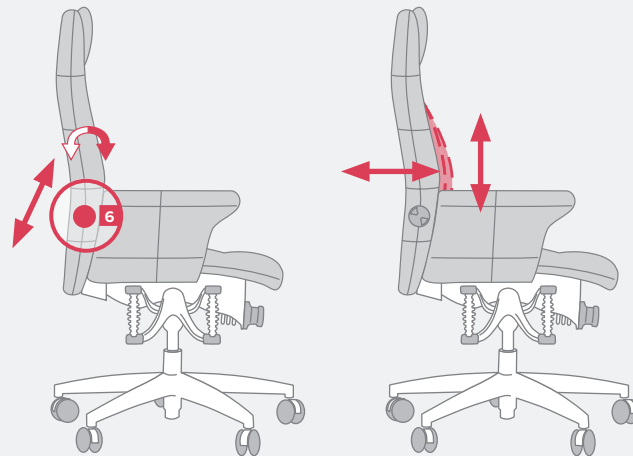

7 TrainBackMatic (Synchronmechanik)

Die TrainBackMatic reagiert auf den Anlehndruck und synchronisiert Sitz und Lehne automatisch für einen körpergünstigen Bewegungsablauf von der aufrechten bis zur entspannten Haltung. Versuchen Sie die Einstellung der Rückendruckeinstellung so zu finden, daß Sie beim zurücklehnen nie das Gefühl haben zu viel Kraft aufwenden zu müssen. So animieren Sie sich auch in dieser Bewegungsachse häufig die Sitzhaltung zu wechseln.

Rückenlehnenneigung individuell einstellen oder mit Permanentkontakt Bediengriff **7a** im Sitzen nach oben ziehen. Die Rückenlehne folgt Ihren Bewegungen. Hebel loslassen und die Rückenlehne ist in der Neigung fixiert. Den Permanentkontakt können Sie aktivieren, indem Sie den Bediengriff **7a** nach oben ziehen und nach hinten drücken.

Rückendruck individuell anpassen

Bediengriff **7a** im Sitzen nach oben ziehen und nach hinten drücken, so dass sich die Rückenlehne in der Neigung bewegen lässt. Handrad **7b** vorne mitig unterhalb der Sitzfläche im Uhrzeigersinn drehen und der Rückendruck wird stärker. Drehen gegen den Uhrzeigersinn und der Rückendruck wird geringer.



Nackenstütze

Vor allem in der nach hinten geneigten Entspannungshaltung dient die Nackenstütze zur Entlastung der Halswirbelsäule. Die Nackenstütze können Sie in Höhe und Neigung individuell einstellen.

Nackenstütze individuell einstellen

Die Nackenstütze **8** können Sie durch spürbaren Rastwiderstand in der Höhe nach oben oder unten schieben. Die Neigung durch drehen nach vorne oder hinten.

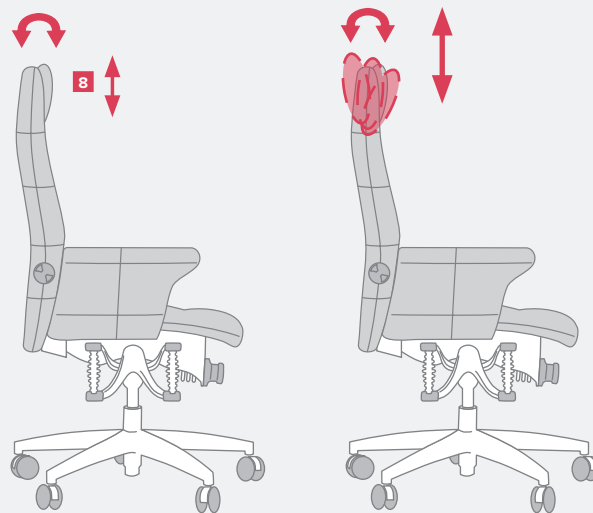

Besondere Hinweise

Den Bürodrehstuhl bestimmungsgemäß nur zum Sitzen verwenden. Niemals auf den Stuhl steigen!

Gasfeder

Austausch und Arbeiten im Bereich der Gasfeder zur Höhenverstellung dürfen nur durch eingewiesenes Fachpersonal getätigt werden. Gasdruckfeder nicht erhitzen oder gewaltsam öffnen.

Rollen

Zu Ihrer Sicherheit ist der Bürodrehstuhl seriell mit selbstbremsenden Rollen ausgestattet, um bei unbelasteten Zustand ein Verschieben zu erschweren. Achten Sie bei einem Wechsel des Bodenbelags auf die richtige Wahl der Rollen.

Für den Einsatz auf weichen Böden (z.B. Teppich) sollte der Stuhl mit harten Rollen ausgestattet sein. Die harten Rollen sind einfarbig.

Für den Einsatz auf harten Böden (z.B. Parkett, Fliesen, Linoleum) sollte der Stuhl mit weichen Rollen ausgestattet sein. Die weichen Rollen sind zweifarbig, d.h. die Lauffläche hat eine andere Farbe.

Wartung und Pflege

Ihr Bürodrehstuhl ist bei normalem Gebrauch wartungsfrei. Lack/Kunststoff und Metalloberflächen mit einer weichen Handbürste oder Tuch und Feinwaschmitteln, Seifen oder Fett lösenden Spülmitteln reinigen. Je nach Einsatz ist eine regelmäßige Reinigung/Pflege des Polsterbezuges empfehlenswert. Stoffbezüge/Microfaser sind durch Absaugen oder mit handelsüblichen Trockenschäum zu reinigen. Lederbezüge halten Sie durch handelsübliche Lederpflegemittel für viele Jahre geschmeidig (Sonneneinstrahlung). Flecken sind möglichst sofort zu behandeln. Führen Sie jedoch an einer nicht sichtbaren Stelle einen Test durch. Durch eine punktuelle Reinigung kann ein farblicher Unterschied zum unbehandelten Polsterbezug sichtbar werden.

Stoff- / Lederpflege

Damit Ihr Stoff- bzw. Lederbezug seine Attraktivität und Langlebigkeit behält, bedarf es **regelmäßiger Pflege mit geeigneten Mitteln.**

HAIDER BIOSWING empfiehlt Pflegeprodukte vom führenden Experten LCK

Zum Onlineshop:

www.bioswing.moebelpflegeshop.de



DESINFEKTION
MAX. 1x
PRO QUARTAL



ERST REINIGEN,
DANN
PFLEGEN



DIE RICHTIGEN
MITTEL
VERWENDEN

Wissenswertes über Leder

Leder ist ein Naturprodukt und kann deshalb trotz sorgfältiger Auswahl optische Unregelmäßigkeiten aufweisen. Damit Leder seine Attraktivität, den wunderbar weichen Griff und seine Natürlichkeit und Langlebigkeit behält, benötigt es hin und wieder Ihre Hilfe. Sie sollten es regelmäßig reinigen und anschließend essenzielle Feuchtigkeits- und Pflegewirkstoffe zuführen. Dann wird es lange so schön bleiben wie am ersten Tag.

Wichtig: Leder wird erst gereinigt und anschließend gepflegt. Denn – wie auch bei unserer menschlichen Haut – kann Leder die Pflegewirkstoffe wirklich nur dann aufnehmen, wenn die Hautporen sauber frei von Verschmutzungen sind. Deshalb sind sogenannte „All-In-One-Pflegemittel“ für die regelmäßige Pflege hochwertiger Ledermöbel schlecht geeignet, da man mit ihnen bestenfalls den Schmutz mit einpflegt.

Mehr Informationen zur richtigen Pflege finden Sie unter www.lederpflege.de

Garantiekarte

Garantiebedingungen

Der Hersteller **Haider Bioswing GmbH** gewährt auf sämtliche BIOSWING-Sitzsysteme eine **5-jährige Herstellergarantie** nach Maßgabe der nachfolgenden Regelungen.

Der Garantiezeitraum beginnt mit dem Kauf des betreffenden Sitzsystems. Der räumliche Geltungsbereich der Garantieleistung des Herstellers erstreckt sich auf Deutschland, Österreich, Schweiz, Frankreich, Belgien, Niederlande und Luxemburg.

Im Garantiefall wenden Sie sich bitte an den **Garantiegeber**:

HAIDER BIOSWING GmbH

Dechantseeser Str. 4

95704 Pullenreuth

Telefon: +49 (0) 9234 / 9922-0

Telefax: +49 (0) 9234 / 9922-166

E-Mail: info@bioswing.de

Wichtiger Hinweis: Durch diese Herstellergarantie werden die gesetzlichen Rechte des Verbrauchers bei Mängeln nicht eingeschränkt, sondern können von diesem weiterhin unentgeltlich in Anspruch genommen werden. Sollte die Kaufsache mangelhaft sein, so kann sich der Kunde an uns im Rahmen der gesetzlichen Gewährleistung wenden und zwar unabhängig davon, ob ein Garantiefall vorliegt oder die Garantie in Anspruch genommen wird.“

Die HAIDER BIOSWING GmbH („HAIDER BIOSWING“) gewährt zu folgenden Bedingungen eine Garantie für die hier definierten Garantieprodukte.

Die Garantie tritt neben etwaige gesetzliche oder vertragliche Ansprüche und Rechte des Garantieberechtigten und lässt diese unberührt.

Garantieprodukte sind alle Sitzsysteme von HAIDER BIOSWING.

Berechtig aus dieser Garantie ist nur der Eigentümer des Garantieprodukts. Sonstige Personen haben keine Ansprüche aus dieser Garantie. Der Garantiefall liegt vor, wenn ein Garantieprodukt innerhalb der Garantielaufzeit einen Defekt aufweist und kein Garantiausschluss vorliegt. Die Garantie läuft 5 Jahre ab dem Zeitpunkt des Kaufs.

Ansprüche aus der Garantie sind ausgeschlossen,

- wenn der Defekt zurückzuführen ist auf unsachgemäße Nutzung oder unsachgemäßen Transport durch oder im Auftrag des Garantieberechtigten,
- bei unsachgemäßem Eingriff (z.B. Reparaturversuche) in das Garantieprodukt durch den Garantieberechtigten oder nicht von HAIDER BIOSWING autorisierte Dritte,
- bei Schäden durch höhere Gewalt (Unwetter, Blitzschlag, Überspannung, Feuer etc.),
- wenn der Defekt zurückzuführen ist auf üblichen Verschleiß, natürliche Abnutzung oder Umwelteinflüsse
- wenn der Defekt auf eine vom Garantieberechtigten gewünschte Abweichung von der Serienproduktion oder von ihm zur Verfügung gestellte Materialien zurückzuführen ist.

Im Garantiefall wird HAIDER BIOSWING den Defekt – nach eigener Wahl – auf seine Kosten durch Reparatur des Garantieprodukts bei HAIDER BIOSWING, einem Händler oder dem Garantieberechtigten oder Lieferung neuer oder generalüberholter Teile beheben. Ersetzte Teile werden Eigentum von HAIDER BIOSWING.

Stellt sich bei Prüfung durch HAIDER BIOSWING heraus, dass kein Garantiefall vorliegt, und konnte der Garantieberechtigte dies erkennen, kann HAIDER BIOSWING für die Prüfung und Bearbeitung eine Service-Gebühr nach seiner jeweils aktuellen Preisliste geltend machen.

Zur Geltendmachung der Garantie benötigt HAIDER BIOSWING folgende Angaben:

- Beschreibung des Defekts,
- Modellbezeichnung,
- Seriennummer,
- Lieferschein bzw. Rechnungsbeleg.

Durch die von uns erbrachte Garantieleistung wird die Garantiezeit weder unterbrochen, noch beginnt diese neu zu laufen.

Congratulations on your new BIOSWING®!

Seriennummer und Modellbezeichnung sind durch ein Etikett an der Unterseite des Sitzsystems eindeutig erkennbar. Ohne Angabe dieser Daten kann eine Garantieabwicklung durch HAIDER BIOSWING abgelehnt werden. Die Garantieabwicklung geht noch schneller und einfacher, wenn HAIDER BIOSWING ein Bild und/oder ein kurzes Video zusammen mit den oben genannten Daten zugesandt wird.

Bitte kontaktieren Sie uns unter Verwendung unseres Kontaktformulars im Internet unter www.bioswing.de/service

Der Transport des Garantieprodukts zu HAIDER BIOSWING hat in Original- oder gleichwertiger Verpackung zu erfolgen.

Diese Garantie unterliegt deutschem Recht. Ist der Käufer Kaufmann im Sinne des Handelsgesetzbuchs, juristische Person des öffentlichen Rechts oder ein öffentlich-rechtliches Sondervermögen, ist ausschließlicher – auch internationaler – Gerichtsstand für alle sich aus der Garantie unmittelbar oder mittelbar ergebenden Streitigkeiten der Geschäftssitz von HAIDER BIOSWING.

BIOSWING seating systems come with a unique 3D technology: A multifunctional seat, which can be moved in multiple directions and is dampened in a controlled manner, dynamically reflecting the body's energy.

Your brain responds to this by sending constant impulses to your postural muscles. The body and mind achieve active balance. BIOSWING® seating systems significantly increase concentration, well-being, and performance.

The BIOSWING 3D Multifunctional Seat.

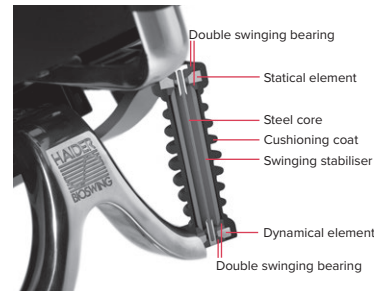

Please read the following instructions in order to be able to use all available settings .

We wish you great pleasure as soon as you take place in the new BIOSWING® experience.

Your HAIDER BIOSWING Team



* Customized settings for each individual's needs!



Summary of Operating Elements

- 1 Seat height
- 2 Adjustment of seat tilt
- 3 Device for pelvis balance
- 4 Adjustment of seat depth
- 5 Arm, height adjustable
- 6 Lumbar support
- 7 TrainBackMatic (synchronous mechanism), backrest tilt/pressure
- 8 Headrest

(Instructions included for each model!)



Seat Height

1

Adjust the height of the seat surface according to the height to the hollow parts of your knees. Your upper and lower leg form a right to slightly open angle. Your feet are flat on the floor – without pressure on the upper thighs.

Lowering the Seat

While sitting on the chair, pull the operating element **1** upward and release it at the desired position. Please pay attention to the risk of getting trapped in the foot section.

Raising the Seat

Lightening the load on the seat, pull the operating element **1** upward and release it at the desired position.

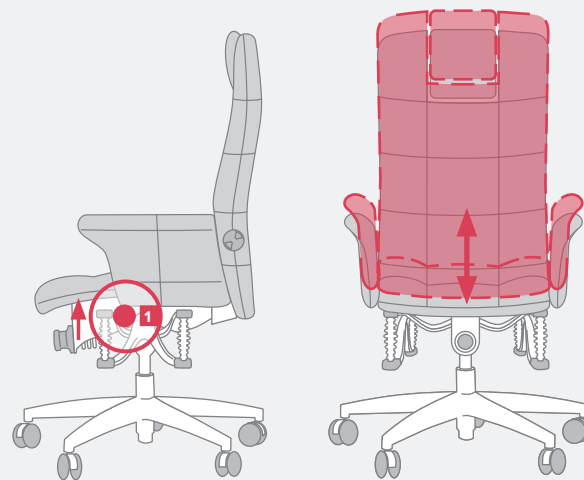

2 Adjustment of Seat Tilt

To support the physically correct tilt of the pelvis, you can adjust the seat surface either by utilizing the permanent-contact mechanism or by adjusting it for individually desired inclination. The seat tilt facilitates the straightening of the spinal column.

Seat Tilt with Permanent-contact Mechanism

While sitting on the chair, press the operating element **2** toward the front and then downward. The whole seat surface reclines according to the shift of your body weight and the position of your upper leg. To deactivate the setting, pull the operating element upward again.

Individually Adjusted Seat Tilt

While sitting, push the operating element **2** toward the front and adjust the required tilt by shifting your body weight and upper leg. Then release the operating element when complete.

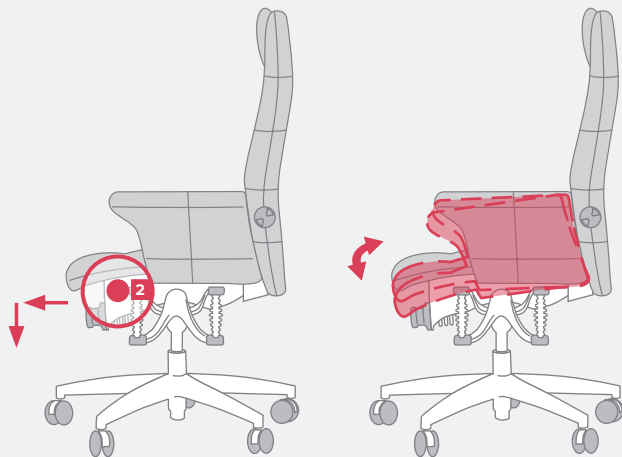

Device for Pelvis Balance

The device for pelvis balance allows you a harmonic adjustment of the seat surface to different positions. This motivates you to sit actively with an open angle, thereby promoting the stabilization of your back muscles.

Device for Pelvis Balance with Permanent-Contact Mechanism

Seat and back **3** automatically follow your movements. Simply shift your weight to the front or to the back and the seat surface tilts correspondingly. Further operation is not necessary.

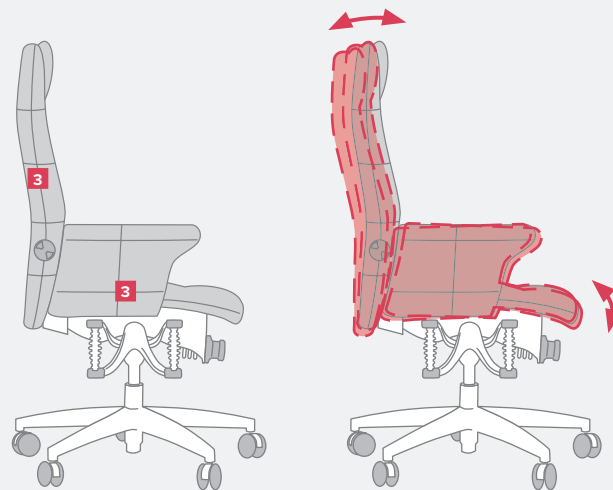

4 Adjustment of Seat Depth

The adjustment of the seat depth helps you to adjust the seat surface to the length of your upper leg. Make sure that the front edge of the seat is at a distance of six inches from the hollow part of the knee.

Individually Adjusted Seat Surface

While sitting, pull the operating element **4** upward, while simultaneously pushing the seat cushion forward and backward until the desired position is reached. Then release the operating element when complete.

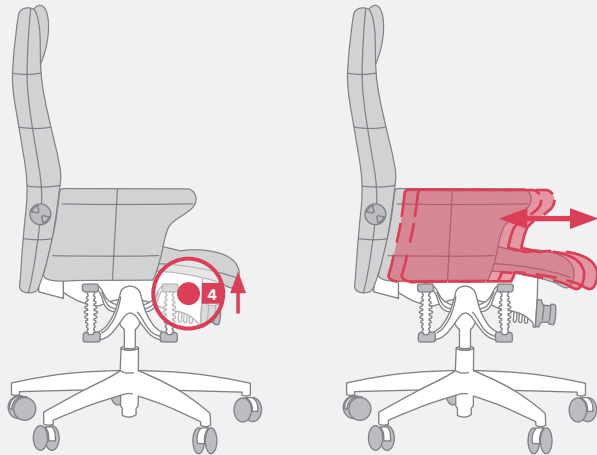

Arm, Height adjustable (1F)

To relieve the strain on shoulders and neck, the arms can be adjusted in height. Adapt the height so that you do not feel any tension in the shoulder area.

Adjustment of Arm in Height

While sitting, move the arms **5** upward into required height. Please notice that the arms can be moved downward again only from the highest position.

(The width of the arms can be adjusted by using the elongated guide with position holes at the beam holding the arms up. Loosen the screws at the bottom of the seat cushion. Adjust the width by pulling the arms outward or inward and then tighten the screws.)

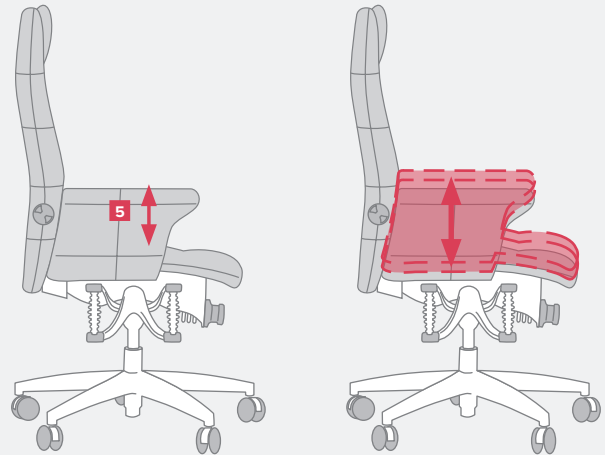

6 Lumbar Support

With the individually adjustable lumbar support you can adapt the curvature in the area of the lumbar lordosis. Adjust the curvature roughly at the height of the belt so that your lumbar spine receives optimal support.

Adjustment of Lumbar Support to Shape of Back

Operating the rotary control **6** at the backrest forward increases the curvature of the spine. Operating backward reduces the curvature of the spine.

Adjustment of Lumbar Support to Height

While noticing resistance from the catches, pull the rotary control **6** outward and adjust the height of the curvature by operating the rotary control forward or backward.

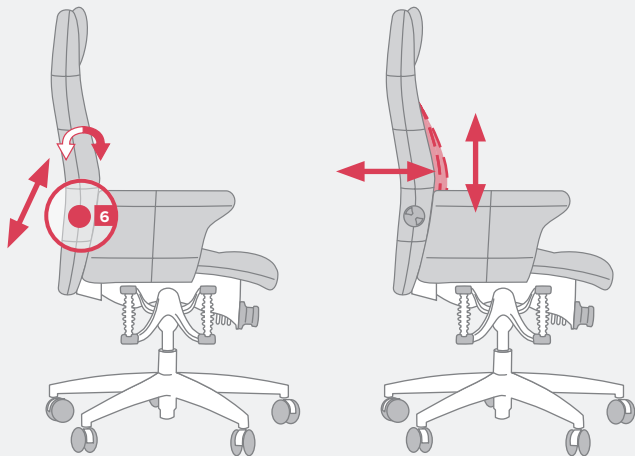

TrainBackMatic (Synchronous Mechanism)

The TrainBackMatic responds to the backrest pressure and automatically synchronizes seat and backrest for a physically beneficial motion sequence. Try to adjust the backrest pressure level so that you never feel to have to apply too much force to lean back. In this way, you motivate yourself to change your sitting position frequently; thus, promoting positive lumbar effects.

Adjustment of Backrest Tilt: Individually or with Permanent Contact

While sitting, pull the operating element **7a** upward. The backrest follows your movements. As soon as you release the lever, the backrest is fixed. You can activate the permanent-contact mechanism by pulling the operating element **7a** upward and subsequently pushing it backward.

Individually Adapted Back Pressure

While sitting, pull the operating element **7a** upward and then push backward so that you can adjust the back of the seat's tilt. Turn the hand wheel **7b**, which is located in the middle under the seat surface, clockwise to increase the back pressure. Meanwhile, turning the hand wheel counterclockwise decreases the back pressure.

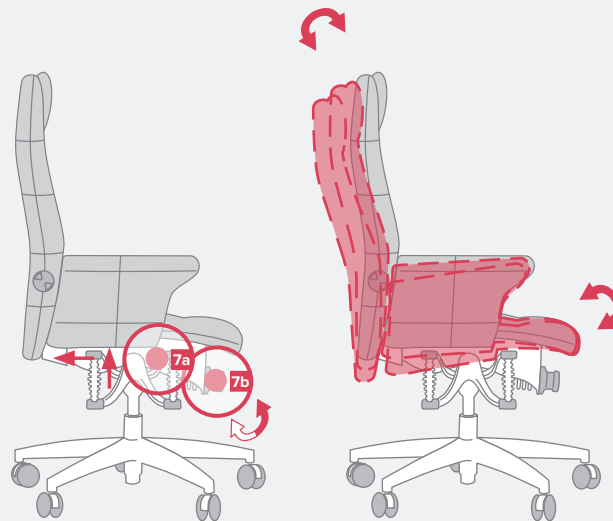

8 Headrest

The headrest supports the relief of the cervical spine, especially in the backward tilted posture of relaxation. The headrest can individually be adjusted in height and tilt.

Individual Adjustment of Headrest

While noticing resistance from the catches, you can push the headrest **8** upward or downward. To adjust the tilt, turn it forward or backward.

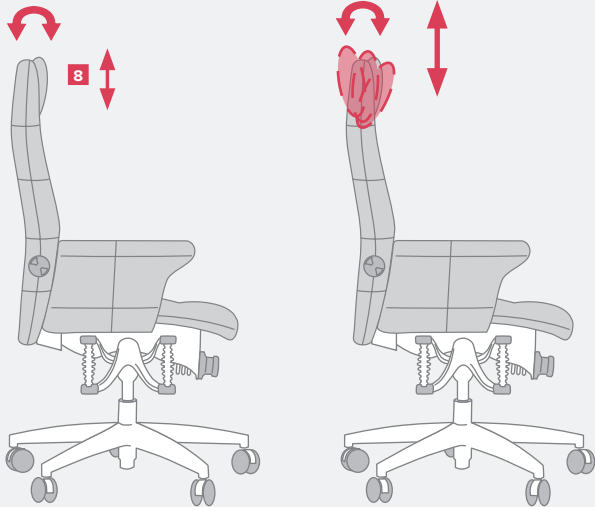

Special Notes

Use the office swivel chair only – as intended – to sit on it. Never stand on the chair.

Gas Spring

In order to adjust the height, only specialist staff is allowed to make changes and perform work in the area of the gas spring. Do not heat or open the pneumatic spring with force.

Castors

For your safety, the office swivel chair is equipped in series with self-braking castors in order to impede the movement of an empty chair. Pay attention to the correct choice of castors according to the floor covering.

If the chair is used on a soft floor (e.g. carpet), it should be equipped with hard castors. Hard castors are single-colored.

If the chair is used on a hard floor (e.g. parquet, linoleum, tiles), it should be equipped with soft castors. Soft castors are two-colored, which means that the tread has a different color.

Maintenance and Care

If the office swivel chair is used as intended, it is maintenance-free. Clean paint/plastic and metal surfaces with a soft hand brush or cloth with mild detergent, soap, or grease-dissolving liquid. According to how much the chair is used, a regular cleaning of the upholstery cover is recommended. The fabric/micro-fiber cover can be made dirt free by vacuum-cleaning it or with the help of standard dry foam. Leather coverings can be kept smooth for years by using standard leather-care products (solar radiation). Stains should be treated immediately. Check the effect of cleaning products first at a place that is not visible. Otherwise, select cleaning-agents can cause color discrepancies when compared to the untreated areas.

Fabric/leather care

To ensure that your fabric or leather cover retains its attractive appearance and durability, it requires regular care with appropriate products.

HAIDER BIOSWING recommends care products from the leading expert LCK.

Link to online shop:

www.bioswing.moebelpflegeshop.de



DISINFECT
MAX. 1X
PER QUARTER



FIRST CLEAN,
THEN
CONDITION



USE THE
RIGHT
PRODUCTS

Useful information about leather

Leather is a natural product and it can therefore display visual irregularities despite careful selection. To enable leather to retain its attractive appearance, its wonderfully soft feel and its naturalness and durability, it needs your help now and again. You should clean it regularly and then apply essential moisturising and conditioning agents. This will help it to stay as beautiful as it was on the day you bought it.

Important: Leather is first cleaned, and then conditioned. This is because, like the skin of the human body, leather can only really absorb the conditioning agents once its pores have been cleaned of any dirt. So-called 'all-in-one conditioning products' are therefore not appropriate for regular maintenance of high-quality leather furniture, as at best the leather will absorb the dirt as well as the conditioning agents.

More information on correct care is available at
www.moebelpflegeshop.de/en/

Warranty card

Warranty conditions

The manufacturer Haider Bioswing GmbH provides a **five-year manufacturer's warranty** for all BIOSWING seating systems in accordance with the following provisions.

The warranty period begins with the purchase of the seating system in question. The geographic scope of the manufacturer's warranty covers Germany, Austria, Switzerland, France, Belgium, the Netherlands and Luxembourg.

In the event of a warranty claim, please contact the **warrantor**:

HAIDER BIOSWING GmbH
Dechantseer Str. 4
95704 Pullenreuth
Phone: +49 (0) 9234 / 9922-0
Fax: +49 (0) 9234 / 9922-166
Email: info@bioswing.de

Important note: This manufacturer's warranty does not restrict the consumer's legal rights in the event of defects; such rights can still be asserted at no cost. If the purchased item is defective, the customer can contact us under the statutory guarantee, regardless of whether the defect is covered by the warranty or whether a claim is being made under the warranty. HAIDER BIOSWING GmbH ("HAIDER BIOSWING") provides a warranty for the warranty products defined here under the following conditions.

The warranty is supplementary to any legal or contractual claims and rights of the warranty claimant and applies without prejudice to them.

All HAIDER BIOSWING seating systems are deemed warranty products.

Only the owner of the warranty product is authorised to assert claims on basis of this warranty. Other persons are not authorised to assert any claims arising from this warranty. A warranty claim can be made if a warranty product displays a defect within the warranty period and no warranty exclusion applies. The warranty is valid for five years from the time of purchase.

Claims arising from the warranty are excluded:

- if the defect is the result of inappropriate use or inappropriate transport on the part of or on behalf of the warranty claimant,
- in the case of improper tampering with the warranty product (e.g. attempted repairs) on the part of the warranty claimant or a third party not authorised by HAIDER BIOSWING,
- in the case of loss or damage arising from force majeure (storms, lightning, excess voltage, fire etc.),
- if the defect is the result of normal wear, natural deterioration or environmental influences,
- if the defect is the result of a deviation from series production desired by the warranty claimant or materials provided by the warranty claimant.

In the event of a warranty claim, HAIDER BIOSWING shall rectify the defect – at its option and at its own expense by repairing the warranty product on the premises of HAIDER BIOSWING, a dealer or the warranty claimant or by supplying new or refurbished parts. Replaced parts become the property of HAIDER BIOSWING.

If investigation on the part of HAIDER BIOSWING reveals that no valid warranty claim applies, and if the warranty claimant was able to recognise this, HAIDER BIOSWING may charge a service fee for the investigation and processing in accordance with its price list as amended from time to time.

For the assertion of warranty claims, HAIDER BIOSWING requires the following information:

- Description of the defect
- Model designation
- Serial number
- Delivery note or invoice document

Our honouring of the warranty claim does not interrupt the warranty period or restart the warranty period.

The serial number and model designation are clearly depicted on a label on the underside of the seating system. If this information is not cited, HAIDER BIOSWING may choose not to process the warranty claim. HAIDER BIOSWING can process the warranty claim even faster and more easily if it is sent a picture and/or a brief video together with the above-mentioned data.

Please contact us using our contact form online at <https://bioswing.de/en/sitzsysteme/service/>

The warranty product must be transported to HAIDER BIOSWING in the original packaging or equivalent packaging.

This warranty is governed by German law. If the buyer is a merchant under the terms of the German Commercial Code (HGB), a legal person under public law or a special fund under public law, HAIDER BIOSWING's main place of business is the exclusive place of jurisdiction – including the international place of jurisdiction – for all disputes arising directly or indirectly from the warranty.

Nous vous félicitons de votre nouvel achat de BIOSWING®!

Les systèmes d'assise de BIOSWING possèdent une technologie 3D unique au monde: ils permettent un mouvement amorti et contrôlé dans toutes les directions (360°) de l'assise, ce mouvement est le reflet de l'énergie dynamique du corps.

Votre cerveau réagit au mouvement du corps par l'envoi de micro pulsions aux muscles de posture. Le corps et l'esprit se trouvent ainsi dans un équilibre actif. Les systèmes d'assise de BIOSWING® stimulent progressivement votre bien-être, votre concentration et vos performances.

Le système d'assise 3D BIOSWING.

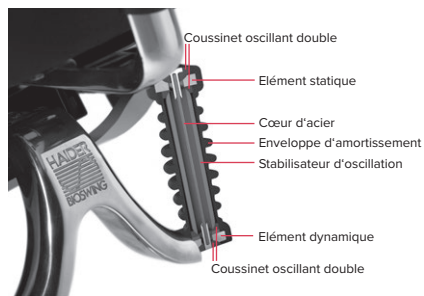

Afin de vous permettre d'optimiser toutes les options de réglage*, nous vous conseillons de consulter en détail ce mode d'emploi.

Nous vous souhaitons, lorsque vous êtes assis sur votre nouveau BIOSWING®, de superbes moments de bien-être.

Votre équipe BIOSWING



*Options de réglage selon votre choix fait lors de la commande!

Répertoire des réglages

- 1 Hauteur de l'assise
 - 2 Inclinaison de l'assise
 - 3 Balance Bassin
 - 4 Profondeur de l'assise
 - 5 Hauteur des accoudoirs
 - 6 Support lombaire
 - 7 Mécanisme synchrone, Pression dorsale du dossier
 - 8 Repose-tête
- (Options de réglage selon votre choix fait lors de la commande!)



1 Hauteur de l'assise

Positionner la hauteur du dessus de l'assise à la hauteur du creux poplité. Votre cuisse et l'intérieur de votre jambe doivent former un angle droit de 90°, ou légèrement plus ouvert selon votre préférence. Les pieds doivent être positionnés à plat par rapport au sol sans provoquer de pression sur la cuisse.

Baisser l'assise

Quand vous êtes assis, tirer le levier **1** vers le haut et ajuster à la hauteur souhaitée. Faites attention à ne pas coincer vos pieds entre les bras de l'étoile du piétement et le dessous de l'assise lors du réglage!

Relever l'assise

Libérer l'assise de tout poids. Tirer le levier **1** vers le haut et lâcher à la hauteur souhaitée.

Inclinaison de l'assise

Afin de soutenir la position idéale du bassin, ce siège permet une inclinaison de l'assise soit par un contact permanent soit par un réglage fixe. La bonne inclinaison de l'assise, selon vos propres préférences, favorise la position naturelle idéale de la colonne vertébrale en double "S".

Inclinaison de l'assise en contact permanent

Lorsque vous êtes assis, pousser le levier **2** vers l'avant, puis vers le sol. L'assise du siège suit l'inclinaison du bassin et des cuisses en permanence. Pour désactiver le levier il suffit de le tirer vers le haut.

Inclinaison de l'assise fixe

Lorsque vous êtes assis, pousser le levier **2** vers l'avant et tenir. Chercher l'inclinaison souhaitée en basculant le bassin et les cuisses, puis libérer le levier vers l'arrière.

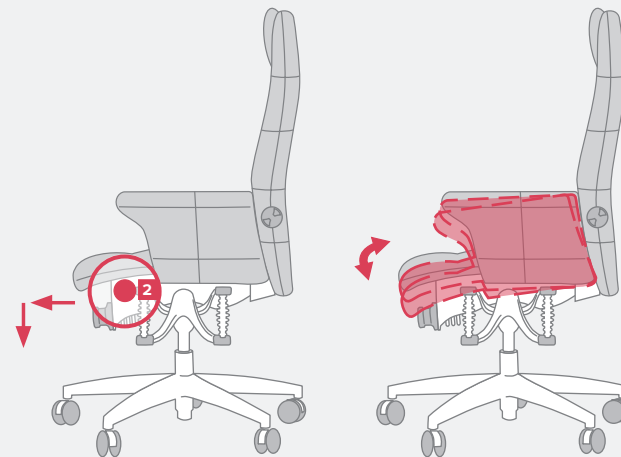
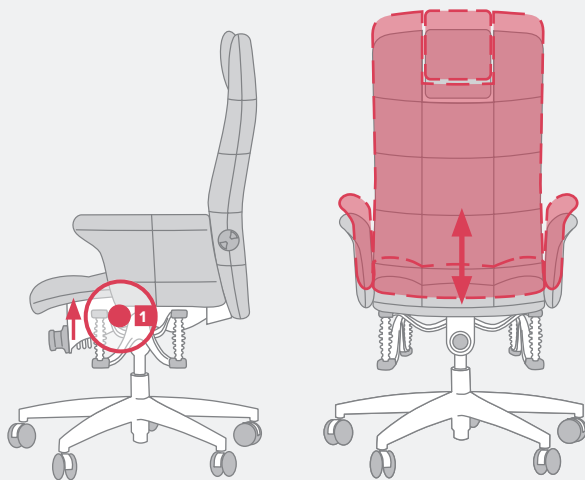

3 Balance Bassin

Le système Balance Bassin (Corps Synchrone) permet d'adapter harmonieusement l'assise selon les différentes positions du corps. Ce système incite la personne à s'asseoir activement: angle ouvert entre les cuisses et le dos. Cette posture aide à stabiliser les muscles du dos.

Balance Bassin avec contact permanent

Le dossier et l'assise **3** du siège suivent automatiquement les mouvements du corps d'une façon «corps-synchrone». L'inclinaison de l'assise suit automatiquement les déplacements du point de gravité du corps, quand celui-ci se déplace vers le devant ou l'arrière. Il n'y a pas de réglage, cette option fonctionne automatiquement.

Profondeur de l'assise

Cette option vous permet d'adapter l'assise à la longueur des cuisses. Lors du réglage, il est demandé d'espacer de 3 doigts le creux poplité du devant de l'assise.

Adapter l'assise selon vos préférences

Lorsque vous êtes assis, pousser le levier **4** vers le haut et simultanément glisser le coussin de l'assise vers l'avant ou l'arrière selon vos souhaits. Dès que vous avez répertorié votre position idéale, libérer le levier.

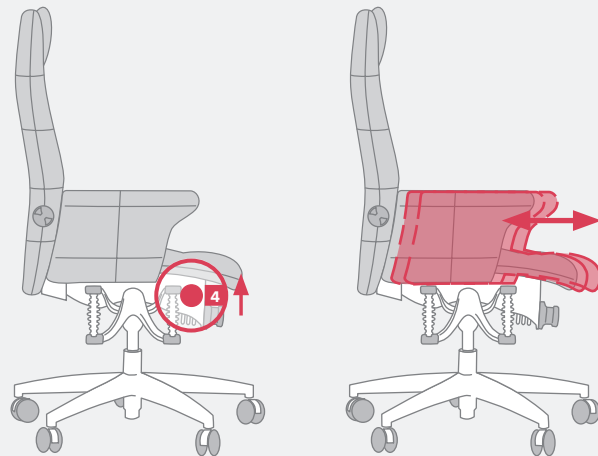
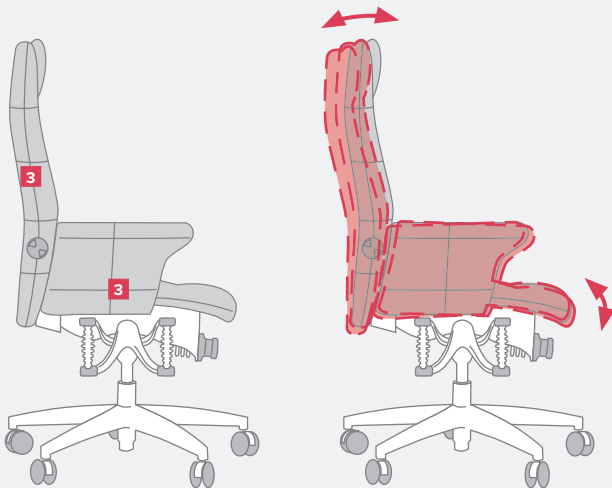

5 Hauteur des accoudoirs (1F)

Pour soulager les muscles de l'épaule et de la nuque les accoudoirs peuvent être ajustés en hauteur. Il est nécessaire d'éviter toute tension dans l'épaule.

Adaptation des accoudoirs en hauteur

Lorsque vous êtes assis, saisir avec vos mains l'accoudoir du siège par le bas. Hausser l'accoudoir **5** étape par étape, sachant que la dernière étape vous permettra de faire glisser l'accoudoir à sa position la plus basse. Recommencer l'opération pour trouver la position qui vous conviendra le mieux.

(Les accoudoirs dans leur totalité peuvent être ajustés en largeur. Dévisser suffisamment les vis en dessous de l'assise. Pousser ou tirer la barre pour modifier la position d'origine vers l'intérieur ou l'extérieur. Pour terminer l'opération bien serrer les vis à nouveau.)

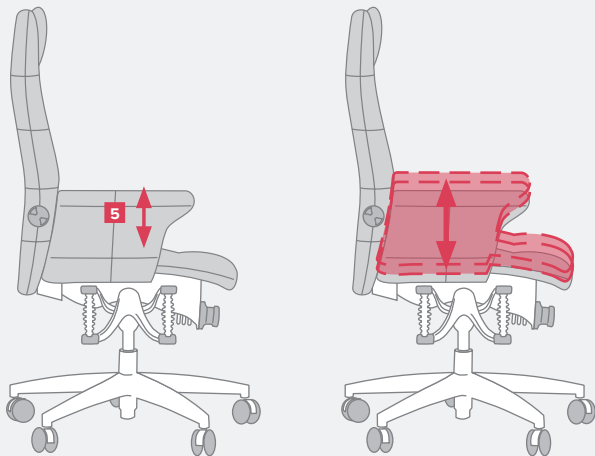

Support lombaire

Ce siège permet de régler parfaitement le support lombaire. Pour cela il faut avant tout, positionner l'élément intégré à l'intérieur du dossier à la bonne hauteur, par rapport à la colonne vertébrale: généralement à la hauteur de la ceinture.

Adapter le support lombaire à la colonne vertébrale

Tourner le bouton rotatif **6** qui se trouve sur le côté du dossier vers le devant pour favoriser la courbure. Tourner dans l'autre sens pour diminuer la courbure.

Adapter le support lombaire en hauteur

Tirer le bouton rotatif **6** qui se trouve sur le côté du dossier vers l'extérieur (cette opération produit un bruit spécifique) puis tourner le bouton vers le devant ou l'arrière pour modifier la position du support lombaire en hauteur.

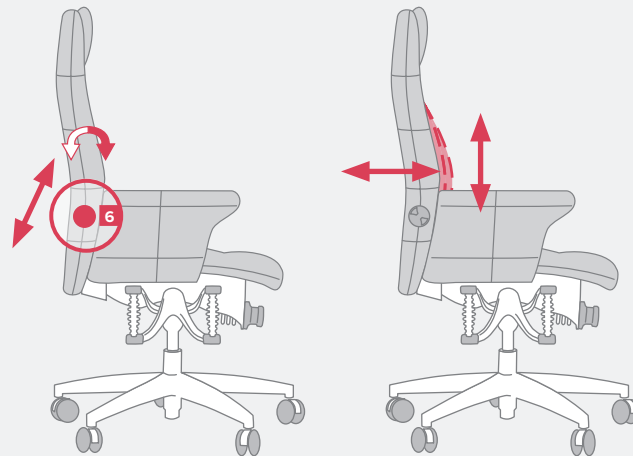

7 Mécanisme synchrone

En redressant le corps d'une position reposée (vers l'arrière) à une position active (assis droit), ce mécanisme permet un mouvement coordonné de l'assise et du dossier. (L'identique se produit lors du mouvement inverse). Afin de rendre ce mouvement facile, un bouton rotatif permet d'ajuster la pression du dossier contre le dos.

Contact permanent du dossier / fixer l'inclinaison du dossier

Pousser la manette **7a** dans sa position la plus basse. Lever la manette **7a** : le dossier se met en contact permanent. Libérer la manette **7a** : le dossier est fixé dans la position choisie. Pour débloquer le dossier, il suffit de lever la manette **7a** et de la pousser vers l'arrière: vous maintenez le contact permanent.

Personnaliser la pression du dossier lors du contact permanent

Activer le contact permanent: lever la manette **7a** et la pousser vers l'arrière. Tourner le bouton rotatif **7b** qui se trouve devant en dessous de l'assise dans le sens des aiguilles d'une montre pour renforcer la pression dorsale. Tourner à l'envers pour diminuer.

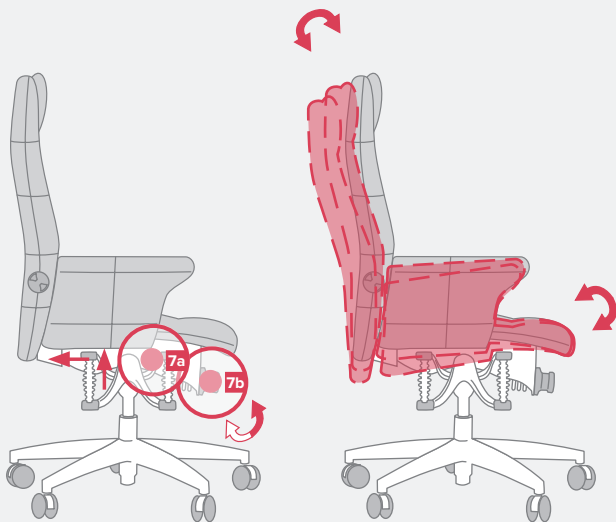

Repose-tête

Le repose-tête manifeste son rôle de soutien aux vertèbres cervicales surtout dans la position reposée. Le repose-tête peut être réglé en hauteur et en inclinaison.

Ajuster le repose-tête:

Débloquer la résistance du repose-tête **8** et ajuster en hauteur. Pousser vers le devant ou l'arrière pour adapter l'inclinaison.

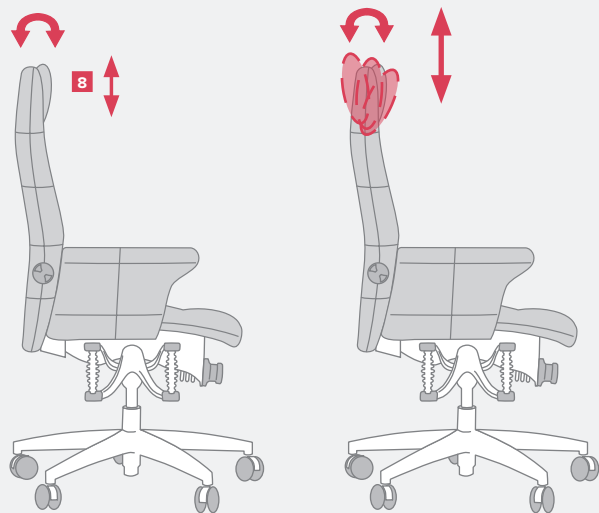

Conseils spécifiques

Utiliser ce siège uniquement pour s'asseoir! Pour votre sécurité, ne jamais se mettre debout sur ce siège!

Vérin à gaz

Le changement du lift à gaz et tous travaux se rapportant à cet élément, ne peuvent être effectués que par des professionnels certifiés et qualifiés dans ce domaine. Ne jamais chauffer le vérin à gaz ni l'ouvrir de force!

Roulettes

Ce siège est équipé de roulettes «non chargées freinées» Prêter suffisamment d'attention au choix des roulettes lors d'un éventuel échange soit des roulettes, soit du sol. Sur un sol doux (type moquette) ce siège devra être équipé de roulettes dures (ce type de roulettes est mono-teinté). Sur un sol dur (type parquet, lino, vinyl...) ce siège devra être équipé de roulettes à semelle douce (ce type de roulettes est bi-teinté)

L'entretien et les soins

Lors d'une utilisation normale, ce siège ne demande pas d'entretien. Les éléments métalliques, laqués et plastifiés sont à entretenir avec un balai à main, chiffon et savon doux. Selon l'utilisation, les revêtements demandent un entretien adapté. Parfois un passage de l'aspirateur est suffisant. Dans le commerce vous trouvez également des produits pour effectuer un nettoyage à sec. Les cuirs peuvent être entretenus grâce à un entretien régulier avec des produits spécifiques cuir. Nous vous conseillons de traiter les tâches sans tarder. N'oubliez pas d'effectuer un test en pulvérisant votre produit sur un endroit peu visible avant de l'utiliser sur la surface du siège: un nettoyage ponctuel peut provoquer une décoloration involontaire.

Entretien du tissu / cuir

Afin de conserver son charme et sa longévité, votre revêtement en tissu ou en cuir nécessite un **entretien régulier à l'aide de produits adaptés.**

HAIDER BIOSWING recommande les produits d'entretien de l'expert n°1 sur le marché, LCK.

Accéder à la boutique en ligne :

www.bioswing.moebelpflegeshop.de



DÉSINFECTION
MAX. 1X PAR
TRIMESTRE



NETTOYEZ LE
PRODUIT AVANT DE
L'ENTREtenir



UTILISEZ LES
PRODUITS
ADAPTÉS

Ce qu'il faut savoir sur le cuir

Le cuir est un produit naturel. C'est pourquoi et malgré une sélection minutieuse, il peut présenter des irrégularités. Afin que le cuir conserve son charme, sa douceur incroyable au toucher, son naturel et sa longue durée de vie, il a besoin de temps à autre de votre aide. Il convient de le nettoyer régulièrement puis de le traiter avec des ingrédients hydratants et nourrissants essentiels. De cette manière, il restera beau comme au premier jour.

Important : Il vous faut nettoyer le cuir avant de le traiter. Tout comme notre peau, le cuir ne peut imprégner les ingrédients nourrissants que lorsque ses pores sont propres et libres de toute saleté. C'est pourquoi les « soins tout-en-un » ne sont pas adaptés à l'entretien régulier du mobilier en cuir haut-de-gamme, ces derniers faisant au mieux pénétrer la saleté.

Vous trouverez **de plus amples informations sur l'entretien qui convient** sur www.art-canapes.com/

Carte de garantie

Conditions de garantie

Le fabricant **Haider Bioswing GmbH** accorde sur l'intégralité des systèmes d'assise BIOSWING une **garantie fabricant de 5 ans** conformément aux réglementations suivantes. La période de garantie débute à l'achat du système de siège en question. L'étendue géographique de la garantie constructeur s'étend à l'Allemagne, l'Autriche, la Suisse, la France, la Belgique, les Pays-Bas et le Luxembourg.

Pour faire valoir la garantie, nous vous prions de bien vouloir vous adresser au **garant** :

HAIDER BIOSWING GmbH
Dechantseeser Str. 4
95704 Pullenreuth
Téléphone : +49 (0) 9234 / 9922-0
Téléfax: +49 (0) 9234 / 9922-166
Courriel : info@bioswing.de

Remarque importante : Cette garantie du fabricant ne limite pas les droits légaux du consommateur en cas de défauts. Celui-ci peut au contraire continuer à les faire valoir gratuitement. En cas de défaillance du produit acheté, le client peut s'adresser à nous dans le cadre de la garantie légale et ce, indépendamment du fait qu'un cas de garantie ait été attesté ou que le droit de garantie ait été réclamé. HAIDER BIOSWING GmbH (« HAIDER BIOSWING ») accorde une garantie dans les conditions suivantes pour les produits de garantie définis.

La garantie s'applique parallèlement à toutes les réclamations et droits légaux ou contractuels de la personne ayant droit à la garantie et ne les affecte pas.

Les produits sous garantie englobent tous les systèmes d'assise de HAIDER BIOSWING.

Seul le propriétaire du produit sous garantie est autorisé à faire valoir cette garantie. Les personnes tierces ne peuvent pas avoir recours à cette garantie. Un cas de garantie est attesté lorsqu'un produit sous garantie présente une défaillance au cours de la période de garantie et qu'il n'existe pas d'exclusion de garantie. La garantie s'étend sur 5 ans à partir de la date d'achat.

La garantie ne s'applique pas,

- Si la défaillance est due à une utilisation ou à un transport non conforme à l'utilisation prévue par ou sur demande du bénéficiaire de la garantie,
- En cas d'intervention inappropriée (par exemple, tentatives de réparation) sur le produit sous garantie par le bénéficiaire de la garantie ou par des tiers non autorisés par HAIDER BIOSWING,
- En cas de dommages causés par un cas de force majeure (orage, foudre, surtension, incendie, etc.),
- Si la défaillance est causée par l'usure normale et naturelle ou à des influences environnementales
- Si la défaillance est causée par un écart par rapport à la production en série demandée par le bénéficiaire de la garantie ou à des matériaux mis à disposition par lui.

En cas de problème relevant de la garantie, HAIDER BIOSWING remédiera, sur son choix et à ses propres frais, au défaut en réparant le produit sous garantie chez HAIDER BIOSWING, un revendeur ou l'ayant-droit à la garantie, ou en livrant des pièces neuves ou remises à neuf. Les pièces remplacées deviennent la propriété de HAIDER BIOSWING.

Si le contrôle effectué par HAIDER BIOSWING révèle qu'il n'y a pas de cas de garantie et que l'ayant-droit à la garantie le reconnaît, HAIDER BIOSWING peut réclamer des frais de service pour le contrôle et le traitement selon sa liste de prix en vigueur.

Pour faire valoir un droit de garantie, HAIDER BIOSWING nécessite les données suivantes :

- Description du défaut,
- Désignation du modèle,
- Numéro de série,
- Bordereau de livraison ou facture.

La prestation de garantie que nous fournissons n'interrompt ni ne relance la durée de la garantie.



Le numéro de série et la désignation du modèle sont clairement visibles sur l'étiquette apposée en-dessous du système d'assise. Sans ses informations, HAIDER BIOSWING se réserve le droit de refuser de traiter la garantie. La garantie est encore plus rapide et plus facile à traiter si HAIDER BIOSWING reçoit une photo et/ou une courte vidéo avec les données susmentionnées.

N'hésitez pas à nous contacter en utilisant notre formulaire de contact sur Internet sous la rubrique <https://bioswing.de/fr/sitzsysteme/service/>

Le transport du produit sous garantie doit être effectué jusque chez HAIDER BIOSWING dans son emballage d'origine ou un emballage équivalent.

Cette garantie est soumise au droit allemand. Si l'acheteur est un commerçant au sens du code de commerce allemand, une personne morale de droit public ou un fonds spécial de droit public, le for exclusif, également international, pour tous les litiges découlant directement ou indirectement de la garantie est le siège social de HAIDER BIOSWING.



Quality Passport

This certificate guarantees regular and thorough quality inspections.

HAIDER BIOSWING GmbH hereby guarantees perfect quality and full functionality of its products.

The warranty is valid for five years, assuming the normal wear and tear involved in eight hours use per day with a maximum weight load of 125 kg. (Please see also the warranty card, pages 31 to 33.)

This product has been carefully assembled and inspected by our employees.

Signature

In case of a complaint, please cite the following serial number.

Serial number:

Your contracting partner:



Certificat de Qualité

Nous certifions que ce siège est soumis à un contrôle qualité continu pendant les différentes étapes de sa production, y compris un contrôle de qualité final poussé.

La société HAIDER BIOSWING GmbH garantit l'état et la fonctionnalité irréprochables du produit.

La garantie porte sur 5 ans, hors usure normale due à une utilisation normale de 8 heures par jour sans dépasser la charge maximale de 125 kg. (voir la carte de garantie pages 46 à 48)

Ce produit a été minutieusement assemblé et testé pièce par pièce par nos collaborateurs.

signature

En cas de réclamation concernant ce produit, nous vous prions de bien vouloir nous nous communiquer son numéro de série.

N° de fabrication :

Votre revendeur:



Qualitäts-Pass

Dieses Zertifikat garantiert ständige Qualitäts- und sorgfältige Endkontrolle.

Die HAIDER BIOSWING GmbH übernimmt hiermit die Garantie für eine einwandfreie Beschaffenheit und Funktionsfähigkeit des Produktes.

Die **Garantie beträgt 5 Jahre** unter Berücksichtigung einer täglich 8-stündigen Nutzungsdauer bei einer maximalen Gewichtsbelastung von 125 kg. (siehe bitte auch Garantiekarte Seite 16 bis 18)

Dieses Produkt wurde von unseren Mitarbeitern sorgfältig montiert und geprüft.

Unterschrift

Bei eventueller Beanstandung des Produktes bitten wir Sie uns die nachfolgende Seriennummer mitzuteilen.

Seriennummer:

Ihr Vertragspartner: